

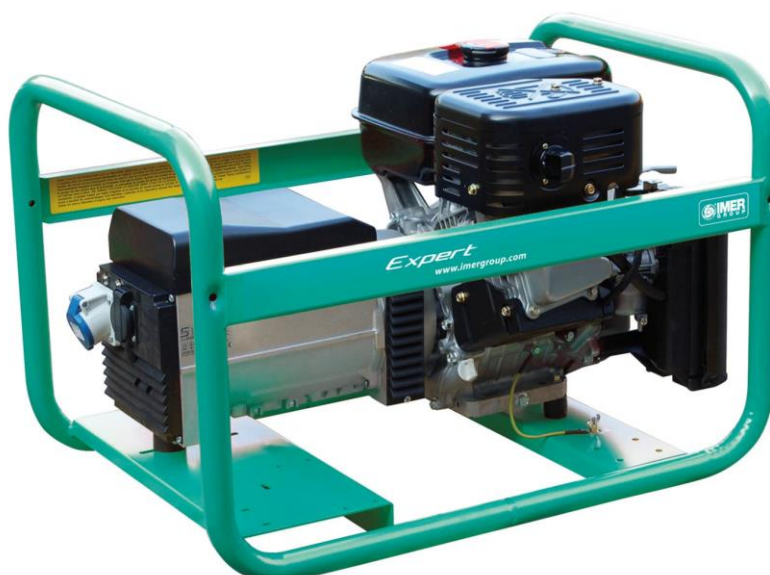

# INSTRUCȚIUNI DE FOLOSIRE GENERATOR

**MODELE**  
**EXPERT 6510 X**  
**EXPERT 7510 X**  
**TRISTAR 6510 EX**  
**TRISTAR 8510 EX**



**Italia Star Com Due S.R.L.**  
**Autostrada București - Pitești km. 13.2**  
**Loc. Chiajna - Ilfov**  
**Tel: 021.433.03.27**  
**Fax: 021.433.03.26**  
**info@italiastar.ro www.italiastar.ro**

**SUBARU**  
Robin Industrial Products

Vă mulțumim pentru achiziționarea generatorului Robin.

Acest manual acoperă funcționarea și întreținerea generatoarelor Robin. Toate informațiile din această publicație privind producțiile recente sunt disponibile la momentul aprobării pentru imprimare.

Acordați atenție specială specificațiilor precedate de următoarele cuvinte:



Indică o situație periculoasă. Dacă nu este prevenită, poate cauza moartea sau vătămări grave pentru utilizator.



(**AVERTISMENT**) Indică o posibilitate de vătămare personală severă, pierderea vieții și deteriorarea echipamentului dacă instrucțiunile nu sunt respectate.

### **ATENȚIE**

Indică posibilitatea de vătămare personală sau avarierea echipamentului dacă instrucțiunile nu sunt respectate.

### **NOTĂ**

Oferă informații utile.

Dacă apar probleme sau aveți întrebări în ceea ce privește generatorul, consultați un dealer autorizat sau atelier de service.

### **AVERTISMENT**

Generatorul este creat să ofere un serviciu sigur și de încredere dacă este operat în conformitate cu instrucțiunile.









Nu acționați generatorul înainte de a fi citit și înțeles instrucțiunile. Nerespectarea instrucțiunilor poate conduce la moarte, vătămare personală sau avarierea echipamentului.



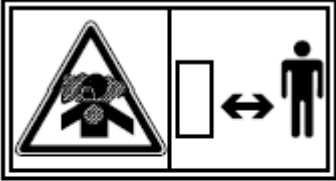













## CUPRINS

<b>1. SIMBOLURI ȘI SENSURI</b> .....	4
<b>2. PRECAUȚII DE SIGURANȚĂ</b> .....	7
<b>3. SPECIFICAȚII</b> .....	9
<b>4. VERIFICĂRI ÎNAINTE DE FOLOSIRE</b> .....	10
<b>4.1. VERIFICAREA ULEIULUI DE MOTOR</b> .....	10
<b>4.2. VERIFICAREA COMBUSTIBILULUI</b> .....	11
<b>4.3. VERIFICAREA PIESELOR COMPONENTE</b> .....	12
<b>4.4. LEGAREA LA PĂMÂNT A GENERATORULUI</b> .....	12
<b>4.5. STARTERUL ELECTRIC (OPȚIONAL)</b> .....	13
<b>5. PROCEDURI DE OPERARE</b> .....	14
<b>5.1. PORNIREA MOTORULUI</b> .....	14
<b>5.2. FOLOSIREA ENERGIEI ELECTRICE</b> .....	16
<b>6. OPRIREA GENERATORULUI</b> .....	17
<b>7. SENZORUL DE ULEI</b> .....	18
<b>8. INFORMAȚII PRIVIND PUTEREA (WATTAJUL)</b> .....	18
<b>9. PROGRAM DE ÎNTREȚINERE</b> .....	19
<b>10. ÎNTREȚINEREA</b> .....	21
<b>10.1. SCHIMBAREA ULEIULUI DE MOTOR</b> .....	21
<b>10.2. ÎNTREȚINEREA FILTRULUI DE AER</b> .....	21
<b>10.3. CURĂȚAREA ȘI REGLAREA MUFEI DE CONTACT (BUJIA)</b> .....	22
<b>10.4. CURĂȚAREA SITEI DE COMBUSTIBIL</b> .....	23
<b>11. PREGĂTIREA PENTRU DEPOZITARE</b> .....	23
<b>12. REZOLVAREA PROBLEMELOR</b> .....	24
<b>12.1. CÂND MOTORUL NU PORNEȘTE</b> .....	24
<b>12.2. CÂND NU SE GENEREAZĂ ELECTRICITATE LA PRIZĂ</b> .....	24

## 1. SIMBOLURI ȘI SENSURI

În conformitate cu standardul ISO, simbolurile specificate din următorul tabel se aplică produselor și manualului de instrucțiuni.

	Citiți manualul de utilizare
	Stați departe de suprafețele încinse
	Gazele de eșapament sunt otrăvitoare. Nu operați într-o zonă neventilată.
	Opriți motorul înainte de realimentare.
	Focul, flacăra deschisă și fumatul sunt interzise.
	Atenție, risc de șoc electric
	Nu conectați generatorul la liniile comerciale de alimentare.
	ON (motor pornit)
	OFF (motor oprit)

	Curent alternativ
	Curent direct
	Plus – polaritate pozitivă
	Minus – polaritate negativă
	STOP – poziția unui buton neapăsat
	ON – poziția unui buton apăsat
	Legătura la pământ
	Siguranța
	Ulei de motor
	Adăugați ulei
	Încărcare baterie
	Clapeta de pornire (pornire la rece)
	Pornire motor (pornire electrică)
	Oprire motor (oprire electrică)
	Combustibil
	Repede
	Încet
$P_r$	Putere nominală (kW)
$f_r$	Frecvență nominală (Hz)
$H_{max}$	Altitudine maximă peste nivelul mării (m)
$COP$	Putere continuă (kW)

<b><math>U_r</math></b>	Tensiune nominală (V)
<b><math>T_{max}</math></b>	Temperatură ambientală maximă (grade C)
<b><math>\cos \varphi</math></b>	Factor de putere nominală
<b><math>I_r</math></b>	Curent nominal (A)
<b><math>m</math></b>	Masa (kg)

## 2. PRECAUȚII DE SIGURANȚĂ

Nu operați generatorul lângă benzină sau combustibil gazos datorită pericolului potențial de explozie sau foc.

Nu umpleți rezervorul cu combustibil în timp ce motorul funcționează. Nu fumați și nu folosiți flacăra deschisă lângă rezervorul de combustibil. Aveți grijă să nu vărsați combustibil în timpul realimentării. Dacă se varsă combustibil, ștergeți-l și lăsați-l să se usuce înainte de a porni motorul.

Nu lăsați materiale inflamabile lângă generator. Aveți grijă să nu lăsați combustibil, chibrituri, praf de pușcă, haine murdare de ulei, paie, gunoarie sau alte materiale inflamabile în apropierea generatorului.

Nu acționați generatorul în interiorul unei camere, peșteri, tunel sau alte zone insuficient ventilate. Folosiți întotdeauna într-o zonă bine ventilată, în caz contrar motorul se poate supra-încălzi, iar monoxidul de carbon toxic din gazele de eșapament poate pune în pericol viețile umane. Păstrați generatorul la cel puțin 1 metru de orice structură sau clădire în timpul folosirii. Dacă generatorul va fi folosit în interior, zona trebuie să fie bine ventilată și vor fi luate măsuri de precauție în ceea ce privește descărcarea de gaze de eșapament. Nerespectarea procedurilor corecte poate fi fatală.

Nu închideți generatorul și nu îl acoperiți în cutii. Generatorul are un sistem încorporat de răcire cu aer forțat, și se poate supra-încălzi dacă este închis. Dacă generatorul a fost acoperit pentru a-l proteja împotriva vremii în timpul nefolosirii, asigurați-vă că îl descoperiți și îl țineți departe de condițiile de vreme în timpul folosirii.

Folosiți generatorul pe o suprafață dreaptă. Nu este necesar să pregătiți o fundație specială pentru generator. Cu toate acestea, generatorul va vibra pe suprafețe neregulate; alegeți un loc egal fără neregularități. Dacă generatorul este înclinat sau mișcat în timpul funcționării, combustibilul se poate vărsa și/ sau generatorul se poate răsturna, determinând o situație periculoasă. Lubrifierea adecvată nu va fi posibilă dacă generatorul este înclinat. În acest caz, poate apărea griparea pistonului chiar dacă nivelul de ulei este peste nivelul minim.

Acordați atenție cablurilor sau cablurilor de prelungire de la generator la aparatul conectat. Dacă firul este sub generator sau în contact cu o piesă în vibrație, se poate rupe și poate cauza arderea generatorului, incendiu sau șoc electric. Înlocuiți cablurile avariate sau uzate imediat.

Nu folosiți în ploaie, în condiții de umezeală sau cu mâinile ude. Operatorul poate suferi un șoc electric grav dacă generatorul este ud din cauza ploii sau zăpezii.

Dacă generatorul este ud, ștergeți-l și lăsați-l să se usuce înainte de pornire. Nu turnați apă direct peste generator și nu îl spălați niciodată cu apă.

Acordați atenție maximă pentru ca toate procedurile necesare de împământare electrică să fie urmate la fiecare folosire. Nerespectarea acestor proceduri poate fi fatală.

Nu conectați generatorul la o linie de alimentare comercială. Conectarea la o linie comercială poate scurt-circuita generatorul și îl poate arde cauzând pericol de șoc electric. Folosiți

comutatorul de transfer pentru conectarea la circuitul intern. În cazul special în care generatorul va fi conectat ca rezervă la rețeaua comercială, instalarea trebuie efectuată de un electrician calificat luând în calcul specificațiile tehnice ale generatorului și ale rețelei comerciale.

Este interzis fumatul în timp ce manipulați bateria. Bateria emite hidrogen, gaz inflamabil, care poate exploda dacă este expus la arcuri electrice sau flacără deschisă. Mențineți zona bine ventilată și țineți focul deschis/ scânteile departe atunci când manipulați bateria.

Motorul se încinge foarte tare în timpul funcționării și un timp după. Țineți materialele combustibile departe de zona generatorului. Aveți grijă să nu atingeți piese ale motorului, în special zona oalei de eșapament; în caz contrar puteți suferi arsuri grave.

Țineți copiii și trecătorii departe de zonele de lucru.

Este absolut esențial să cunoașteți modul de utilizare sigur și corect pentru unealta electrică sau instalația pe care o veți folosi. Toți operatorii trebuie să citească, înțeleagă și să respecte manualul de utilizare pentru instalație/ unealtă. Aplicațiile și limitările uneltei și instalației trebuie înțelese. Urmați toate indicațiile date pe etichete și avertismente. Țineți manualele de instrucțiuni și documentația relevantă într-un loc sigur pentru consultări.

Folosiți numai cabluri de extensie „omologate” conform cu CEI 245-4. Atunci când o unealtă sau o instalație este folosită în exterior, folosiți numai cabluri de extensie marcate „pentru uz exterior”. Cablurile de extensie, atunci când nu sunt folosite, vor fi depozitate într-o zonă bine ventilată și uscată.

Opriți întotdeauna întrerupătorul generatorului și deconectați uneltele sau instalațiile atunci când nu sunt folosite, înainte de a efectua operațiuni de service, reglare sau de a instala accesorii.



### 3. SPECIFICAȚII

		<b>EXPERT 6510 X</b>	<b>TRISTAR 6510 EX</b>	<b>EXPERT 7510 X</b>	<b>TRISTAR 8510 EX</b>
Putere COP 230V (cosφ=1)		5 kW		5 kW	-
Putere COP 400 V (cosφ=0,8)		-	5 kW	-	5 kW
Factor de putere nominală		1	0,8	1	0,8
Curent nominal		21,7 A	7,2 A	21,7 A	7,2 A
Putere LTP 400V (cosφ =0,8)		5,9 kW	5,8 kW	7,0 kW	7,2 kW
Temperatură ambientală maximă		40 ° C			
Altitudine maximă de amplasare		1000 m			
<b>ALTERNATOR</b>	Tensiune nominală	230 V monofazic	400 V trifazic	230 V monofazic	400 V trifazic
	Tip de alternator	Fără perii, 2 poli	Cu perii, 2 poli	Fără perii, 2 poli	Cu perii, 2 poli
	Regulator de tensiune	Condensator			
	Frecvența	50 Hz			
	Priză monofazică 230V IP44 - 10/16A	1	1	1	1
	Priză monofazică 230V - 16A (CEE)	1	-	1	-
	Priză trifazică 400V - 3P+T+N 16A	-	1	-	1
	Protecție	Prize protejate cu întrerupător			
<b>MOTOR</b>	Model motor	EX 35		EX 40	
	Tip motor	Pe benzină, OHC, în 4 timpi			
	Sistem de răcire	Răcire pe aer			
	Randament maxim	12 CP 3600 rpm		14 CP 3600 rpm	
	Cilindree piston	404 cm <sup>3</sup>			
	Combustibil	Benzina fără plumb 95			
	Capacitatea rezervorului de combustibil	7 litri			
	Autonomie la ¾ sarcina	2 h 30		2 h 10	
	Sistem de pornire	Starter cu retragere, inclusiv sistem de tragere			
	Senzor electronic de ulei	Serial			
Cadru	Cadru de oțel				
Dimensiuni LxIxH (mm)	790 x 550 x 515 mm		875 x 570 x 600 mm		
Greutate netă	71 kg	79,5 kg	73 kg	83,5 kg	
Greutate brută	73 kg	82,5 kg	75 kg	86,5 kg	

## 4. VERIFICĂRI ÎNAINTE DE FOLOSIRE

### 4.1. VERIFICAREA ULEIULUI DE MOTOR

Înainte de verificarea sau realimentarea cu ulei, asigurați-vă că generatorul se află pe o suprafață dreaptă și stabilă cu motorul oprit.

- Scoateți capacul de ulei (a) și verificați nivelul uleiului de motor.

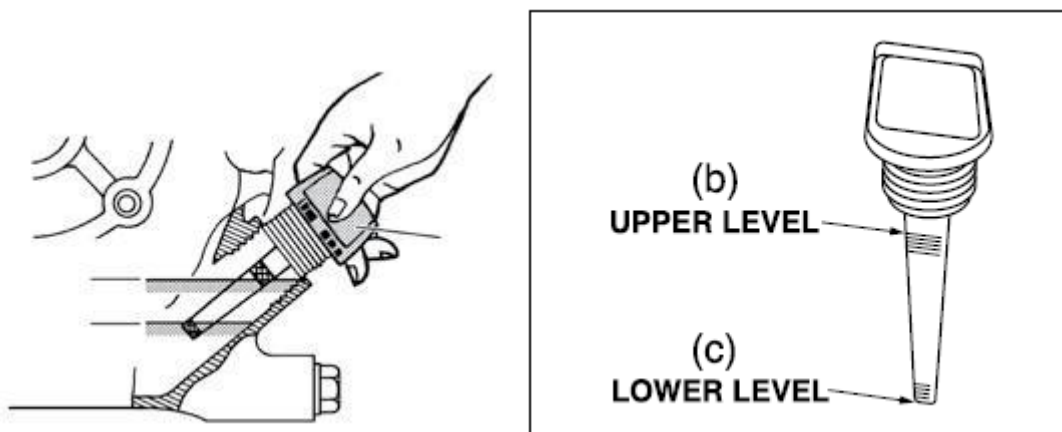

Upper level – nivel superior

Lower level – nivel inferior

- Dacă nivelul de ulei este sub linia inferioară (c), realimentați cu ulei adecvat (vezi tabelul) până la linia superioară (b). Nu înșurubați capacul de alimentare atunci când verificați nivelul de ulei.

Capacitatea de ulei	Nivelul superior
EXPERT 6510 X	1,2 L
EXPERT 7510 X	
EXPERT 6510 EX	
EXPERT 8510 EX	

- Schimbați uleiul dacă acesta este contaminat (vezi Întreținerea).

#### ULEI DE MOTOR RECOMANDAT:

Folosiți ulei de clasa SE (clasificare API) sau de grad mai mare conform cu tabelul de mai jos. SAE 10W-30 sau 10W-40 este recomandat pentru uz general la toate temperaturile. Dacă se folosește ulei de vâscozitate unică, selectați vâscozitatea corectă pentru temperatura medie din zona dvs.

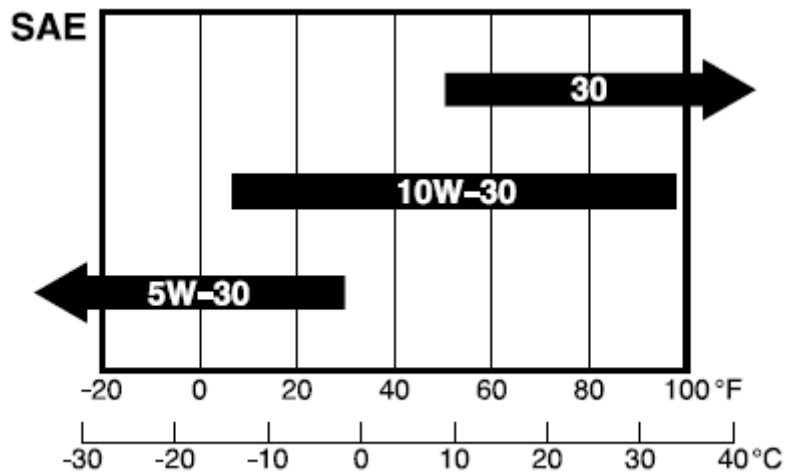

## 4.2. VERIFICAREA COMBUSTIBILULUI

### AVERTISMENT

Nu scoateți capacul rezervorului în timpul funcționării motorului. Nu realimentați în timp ce fumați sau vă aflați lângă foc deschis, sau alte potențiale pericole de explozie. În caz contrar există risc de accidente.

Verificați nivelul combustibilului la indicatorul de nivel (standard la rezervoarele mari de combustibil). În cazul în care nivelul de combustibil este redus, realimentați cu benzină fără plumb. Asigurați-vă că folosiți o sită de combustibil pe gâtul filtrului.

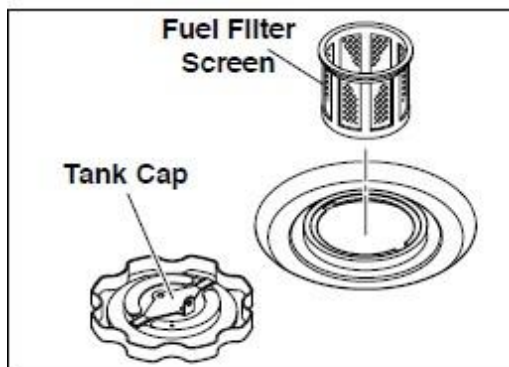

Fuel filter screen - Sita de filtrare pentru combustibil

Tank cap – capac rezervor

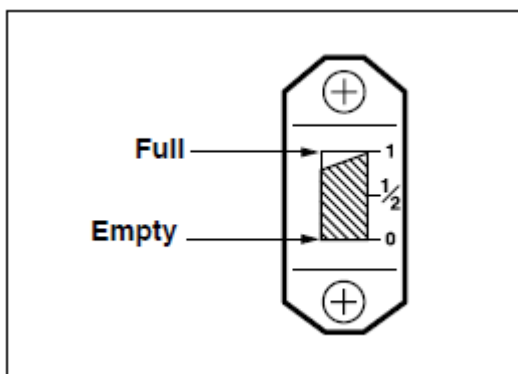

Full – plin

Empty – gol

#### **AVERTISMENT**

- Trebuie să analizați fiecare avertisment pentru a preveni pericolul de incendiu
- Nu realimentați rezervorul în timp ce motorul funcționează sau este încins
- Închideți robinetul rezervorului înainte de a realimenta cu combustibil
- Aveți grijă să nu permiteți prafului, murdăriei, apei sau altor obiecte străine să pătrundă în combustibil
- Ștergeți combustibilul vărsat înainte de a porni motorul
- Țineți focul deschis la depărtare

#### **4.3. VERIFICAREA PIESELOR COMPONENTE**

Verificați următoarele elemente înainte de a porni motorul:

- Scurgerile de combustibil din furtunul de combustibil, etc.
- Bolțuri și piulițe în cazul în care sunt slăbite
- Componentele, în caz de avariere sau distrugere
- Verificați dacă generatorul stă pe cabluri
- Controlați mediul generatorului

#### **AVERTISMENT**

- Trebuie să analizați fiecare avertisment pentru a preveni pericolul de incendiu
- Țineți zona liberă de materiale inflamabile sau alte materiale periculoase
- Țineți generatorul la cel puțin 1 metru de clădiri sau alte structuri
- Acționați generatorul numai într-o zonă uscată, bine ventilată
- Țineți conducta de evacuare liberă de obiecte străine
- Țineți generatorul departe de foc deschis. Nu fumați!
- Țineți generatorul pe o suprafață dreaptă și stabilă.
- Nu blocați căile de aerisire ale generatorului cu hârtie sau alte materiale.

#### **4.4. LEGAREA LA PĂMÂNT A GENERATORULUI**

- Înainte de a folosi generatorul, borna de împământare de pe panou trebuie conectată la pământ.
- Pentru a împământa generatorul, conectați borna de împământare a generatorului la țeava de împământare introdusă în pământ sau la conductorul care a fost deja

îngropat.

- În cazul în care conductorul sau electrodul de împământare nu sunt disponibile, conectați borna de împământare a generatorului la borna de împământare a unei instalații electrice sau instalației folosite.

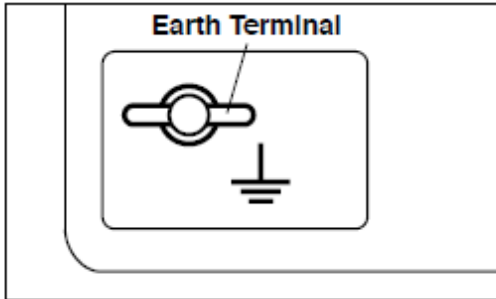

Earth terminal – bornă de împământare

#### **4.5. STARTERUL ELECTRIC (OPȚIONAL)**

Bateria este livrată goală dar încărcată. Trebuie să o umpleți cu acid înainte de folosire.

1. Înainte de a umple bateria, scoateți capacul de plastic și conectați furtunul la ieșirea mecanică.
2. Scoateți capacul rezervorului și umpleți complet cu electrolit până la nivelul maxim imprimat pe baterie.
3. Lăsați bateria un timp (aprox. o jumătate de oră) înainte de acționare. Dacă nivelul de electrolit scade, umpleți din nou până la nivelul maxim.
4. Dacă este necesar, reîncărcați bateria. Încărcarea se poate face cu capacele de umplere deșurubate.
5. Scoateți bornele și curățați electrolitul care s-a scurs pe baterie. Bateria este gata de folosire.

#### **DESPRE CABLURILE BATERIEI**

1. Fixați firul de polaritate pozitivă (+) conectat la starterul electric, la terminalul pozitiv al bateriei.
2. Fixați firul de polaritate negativă (-) conectat la carcasa motorului, la terminalul negativ al bateriei.

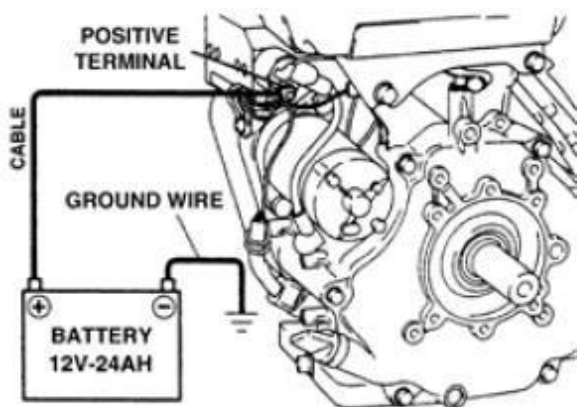

POSITIVE TERMINAL – TERMINAL POZITIV  
CABLE – CABLU  
GROUND WIRE – FIR DE LEGARE LA PĂMÂNT  
BATTERY – BATERIE

## 5. PROCEDURI DE OPERARE

### AVERTISMENT

Verificați nivelul de ulei înainte de fiecare operațiune, evidențiate la pagina 9. Nu schimbați niciodată poziția acceleratorului, setată în fabrică.

### 5.1. *PORNIREA MOTORULUI*

- Deschideți robinetul de combustibil
- Trageți avansul până la închidere dacă motorul este rece

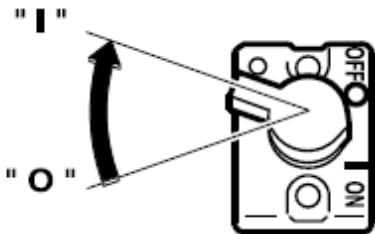

- În cazul starterului electric, trageți comutatorul în poziția de pornire (START)

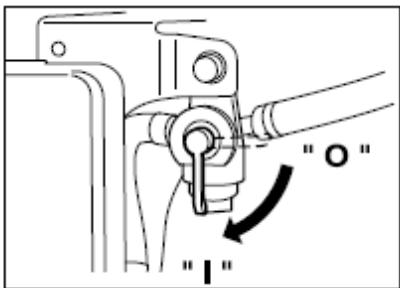

- După ce motorul a pornit, readuceți avansul gradual în poziție deschisă „OPEN”.

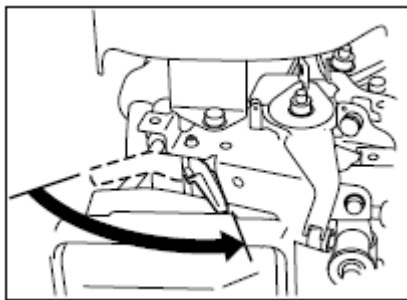

### [MODELUL CU STARTER CU RETRAGERE]

- Trageți de mânerul starterului încet până când simțiți rezistență. Acesta este punctul de compresie.
- Readuceți mânerul în poziția sa inițială și apoi trageți rapid.

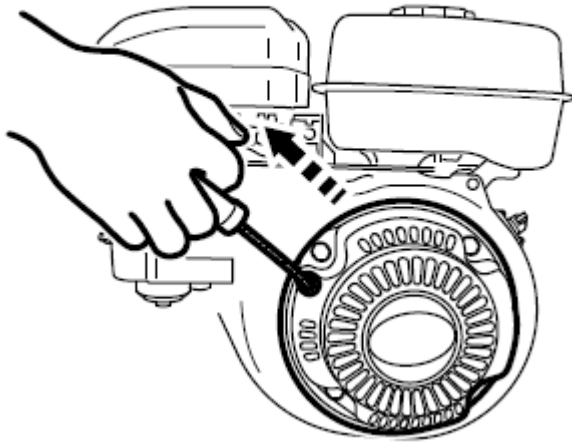

Dacă motorul nu pornește după mai multe încercări, repetați procedurile de mai sus cu avansul setat pe deschis.

- Nu trageți complet frânghia
- După pornire, lăsați mânerul de pornire să revină în poziția sa inițială, continuând să-l țineți.

După pornirea motorului, readuceți avansul gradual în poziție deschisă.

Încălziți motorul fără sarcină timp de câteva minute.

#### [MODELUL CU STARTER ELECTRIC]

1. Introduceți cheia în contact și întoarceți-o în poziția „I”. Apoi întoarceți spre dreapta (START) pentru a porni motorul.

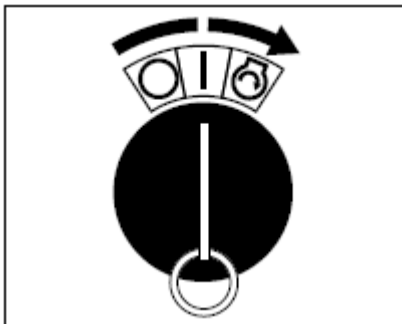

2. Când motorul a pornit, întoarceți avansul încet pentru a accelera motorul și țineți-l în poziție normală. Nu îl deschideți repede atunci când motorul este rece sau temperatura exterioară este mică, deoarece motorul se poate opri. Lăsați motorul să se încălzească timp de câteva minute fără sarcină.

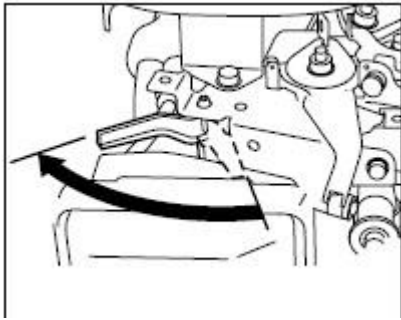

### **AVERTISMENT**

- Nu lăsați contactul acționat mai mult de 5 secunde, chiar dacă motorul nu pornește
- Dacă motorul nu pornește, așteptați aproximativ 10 secunde înainte de a încerca din nou
- Nu întoarceți niciodată cheia în poziția START atunci când motorul este pornit.

## **5.2. FOLOSIREA ENERGIEI ELECTRICE**

### **APLICAȚIA AC**

Acest generator este testat și reglat în profunzime în fabrică. Dacă generatorul nu produce tensiunea specificată, consultați cel mai apropiat dealer sau atelier de service Worms.

Opriți comutatoarele instalațiilor electrice înainte de a conecta generatorul.

Introduceți ștecherul/ ștecherele instalațiilor electrice în priză.

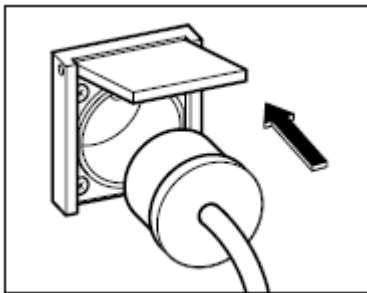

### **AVERTISMENT**

Asigurați-vă că împământați generatorul dacă dispozitivul electric conectat este legat la pământ.

Nelegarea la pământ poate duce la șoc electric.

- Verificați amperajul prizelor, și asigurați-vă că nu veți folosi o intensitate care depășește amperajul specificat
- Asigurați-vă că wattajul total al tuturor aplicațiilor nu depășește putere nominală a generatorului.

### **AVERTISMENT**

Nu introduceți obiecte străine în priză.



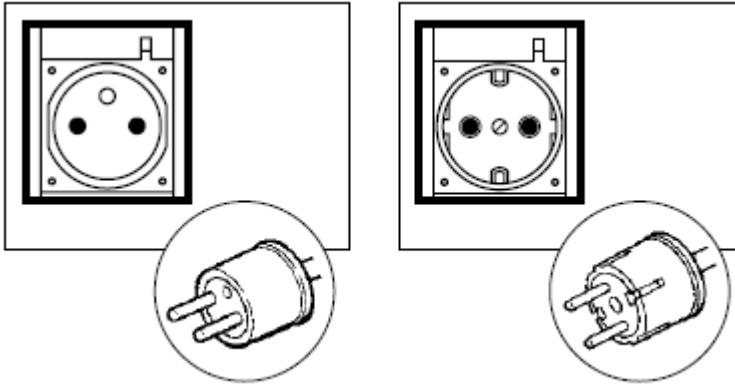

#### NOTA

Când întrerupătorul sau siguranța sare în timpul funcționării, generatorul este supra-solicitat sau instalația este defectă. Opriți generatorul imediat, verificați instalația și/ sau generatorul pentru supra-sarcină și faceți reparațiile necesare la un dealer sau atelier de service Robin.

## 6. OPRIREA GENERATORULUI

1. Opriți întrerupătorul echipamentului electric și scoateți ștecherul din priza generatorului.
2. Lăsați motorul aproximativ 3 minute fără sarcină înainte de a-l opri.

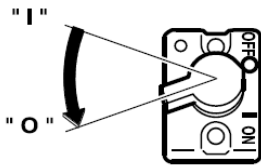

3. Întoarceți cheia în poziția „0” (OFF).
4. Închideți robinetul de combustibil.

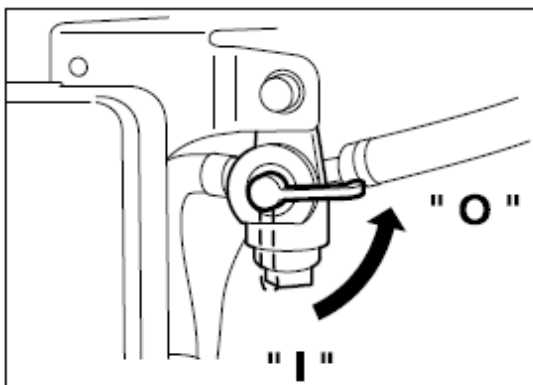

## 7. SENZORUL DE ULEI

- Senzorul de ulei detectează scăderea din nivelul de ulei și oprește automat motorul atunci când nivelul scade sub cel predeterminat.
- Când motorul se oprește automat, opriți întrerupătorul generatorului și verificați nivelul de ulei. Realimentați cu ulei până la nivelul superior conform cu instrucțiunile din pagina 9 și reporniți motorul.
- Dacă motorul nu pornește în mod normal, consultați dealerul Robin sau un atelier de service.

### NOTĂ

Dacă motorul nu pornește în mod normal, consultați dealerul Robin sau un atelier de service.

### AVERTISMENT

Nu scoateți sonda de ulei atunci când realimentați. Scoateți capacul de alimentare de pe partea opusă a carburatorului.

## 8. INFORMAȚII PRIVIND PUTEREA (WATAJUL)

Unele instalații au nevoie de un „șoc” de energie la pornire. Aceasta înseamnă că totalitatea puterii electrice necesare pentru a porni instalația poate depăși totalitatea necesară pentru funcționare. Instalațiile și uneltele electrice vin în mod normal cu o etichetă care indică tensiunea, ciclurile/Hz, amperajul (A) și puterea electrică necesară pentru funcționare. Verificați la cel mai apropiat centru de service sau dealer cu privire la șocul de energie al anumitor instalații sau uneltele electrice.

- Sarcinile electrice precum lămpile incandescente și plitele necesită aceeași putere la pornire ca și în timpul funcționării
- Sarcinile precum lămpile fluorescente necesită 1,2x – 2x puterea indicată la pornire.
- Sarcinile pentru lămpile cu mercur necesită de 2-3 ori putere indicată la pornire.
- Motoarele electrice necesită un curent de pornire mai mare. Cerințele de pornire depind de tipul de motor și aplicația sa. Când se atinge un „șoc” suficient pentru a porni motorul, aplicația va solicita numai 30-50% din consum pentru a continua funcționarea.
- Majoritatea uneltelor electrice necesită 1,2x – 3x consumul lor pentru funcționare sub sarcină. De exemplu, un generator cu puterea de 5000 watt poate alimenta o unealtă electrică de 1800-4000 watt.
- Sarcinile precum pompele submersibile și compresoarele de aer necesită o forță foarte mare pentru a porni. Acestea au nevoie de 3-5 ori mai mult consum decât cel normal pentru a porni. De exemplu, un generator cu putere de 5000 watt poate alimenta o pompă de 1000-1700 watt.

### NOTĂ

Următorul grafic de puteri este în general pur orientativ. Consultați specificațiile instalației dvs. pentru o putere corectă. Pentru a determina wattajul total necesar pentru a acționa o instalație sau unealtă anume, multiplicați valoarea de tensiune a instalației/ uneltei cu amperajul (A) aferent aceleiași instalații/ unelte. Tensiunea și amperajul pot fi găsite pe o plăcuță de identificare care în mod normal este aplicată instalațiilor și uneltelor.

	<b>EXPERT 6510 X</b>	<b>EXPERT 7510 X</b>	<b>TRISTAR 6510 EX</b>	<b>TRISTAR 8510 EX</b>
Bec/ halogen/ încălzire	5000 W	6000 W	1600 W/fază	1850 W/fază
Neoane – bec de consum mic	2500 W	3500 W	1200 W/ fază	1500 W/ fază
Unelte fără variator	2500 W	3500 W	1200 W/ fază	1500 W/ fază
Compresor	1670 W	2000 W	1900 W/ fază	2400 W/ fază
Motor electric fără sarcină	5,5 CP	6,5 CP	2,6 CP	3,0 CP
Aparat de sudură	110 A maxi	130 A maxi	120 A maxi	130 A maxi

### SCĂDEREA DE TENSIUNE ÎN CABLURILE ELECTRICE DE PRELUNGIRE

Atunci când se folosește un cablu prelungitor lung pentru a conecta o instalație sau o unealtă la generator, o anumită cantitate de tensiune se pierde, ceea ce reduce tensiunea efectivă disponibilă pentru instalație sau unealtă.

Graficul de mai jos a fost elaborat pentru a ilustra pierderea aproximativă de tensiune atunci când este folosit un cablu prelungitor de aproximativ 100 de metri pentru a conecta o instalație sau unealtă la generator.

Trecere nominală AWG	Intensitate admisă Nb./0	Rezistență	(A)										Scădere de tensiune	
			mm <sup>2</sup>	No.	A	No./m m	/100m	1 A	3 A	5A	8 A	10 A		12 A
0,75	18	7	30/0.18	2,477	2,5V	8V	12V	-	-	-	-	-	-	-
1,27	16	12	30/0.18	1,486	1,5V	5V	7,5V	12V	15V	18V	-	-	-	-
2,0	14	17	37/0.26	0,952	1V	3V	5V	8V	10V	12V	15V	-	-	-
3,5	12 à 10	23	45/0.32	0,517	-	1,5V	2,5V	4V	5V	6,5V	7,5V	-	-	-
3,5	10 à 8	35	70/0.32	0,332	-	1V	2V	2,5V	3,5V	4V	5V	-	-	-

## 9. PROGRAM DE ÎNTREȚINERE

Zilnic (8 ore)	<ul style="list-style-type: none"> <li>Verificați toate componentele conform cu „VERIFICĂRI ÎNAINTE DE FOLOSIRE”.</li> <li>Verificați și realimentați cu benzină și ulei</li> </ul>
La fiecare 50 de ore	<ul style="list-style-type: none"> <li>Spălați elementul din spumă al filtrului de aer mai des dacă este folosit în medii cu mult praf și murdărie</li> <li>Verificați starea elementului de hârtie. Nu spălați elementul de hârtie.</li> </ul>
La fiecare 100 de ore	<ul style="list-style-type: none"> <li>Schimbați uleiul mai des dacă este folosit în medii cu mult praf sau murdărie</li> <li>Verificați mufa de contact și curățați dacă este necesar</li> </ul>
La fiecare	<ul style="list-style-type: none"> <li>Înlocuiți elementul filtrului de aer</li> </ul>

200 de ore	<ul style="list-style-type: none"> <li>• Curățați sita de combustibil</li> <li>• Curățați și reglați bujia (mufa de contact)</li> <li>• Schimbați uleiul mai des dacă este folosit în medii cu mult praf sau murdărie</li> </ul>
La fiecare 300 de ore	<ul style="list-style-type: none"> <li>• Verificați și reglați deschiderea supapelor</li> </ul>
La fiecare 500 de ore	<ul style="list-style-type: none"> <li>• Eliminați depunerile de carbon de pe capul cilindrului și partea superioară</li> <li>• Curățați și reglați carburatorul</li> <li>• Înlocuiți cauciucul montat pe motor</li> </ul>
La fiecare 1000 de ore (24 de luni)	<ul style="list-style-type: none"> <li>• Inspectați piesele panoului de control</li> <li>• Verificați rotorul și statorul</li> <li>• Înlocuiți cauciucul montat pe motor</li> <li>• Faceți o revizie generală motorului</li> <li>• Schimbați conductele de combustibil</li> </ul>

#### **NOTĂ**

- Operațiunile de întreținere necesită personal calificat și instruit
- Programul de întreținere este dat ca ghid. În condiții severe, frecvența operațiunilor va fi crescută.
- Primul schimb de ulei trebuie realizat după primele 20 de ore. Apoi schimbați uleiul la fiecare 100 de ore. Înainte de a schimba uleiul, verificați un mod adecvat de eliminare a uleiului uzat. Nu îl deversați în canalizare, în solul din grădină sau în puțuri deschise. Aflați mai multe instrucțiuni din reglementările locale și de mediu.

## 10. ÎNTREȚINEREA

### 10.1. SCHIMBAREA ULEIULUI DE MOTOR

- Schimbați uleiul de motor la fiecare 100 de ore. (în cazul motorului nou, după 20 de ore).
1. Scurgeți uleiul prin scoaterea capacului de evacuare și capacului de alimentare atunci când motorul este cald.
  2. Remontați capacul de evacuare și umpleți motorul cu ulei până când ajunge la nivelul superior de pe capacul de alimentare.

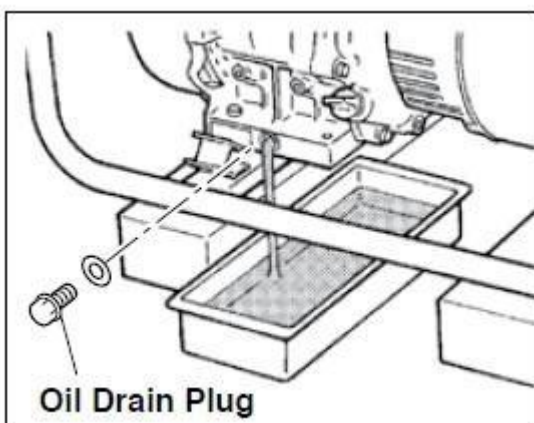

Oil drain plug – capacul de evacuare a uleiului

- Folosiți ulei de lubrifiere nou și de înaltă calitate conform cu nivelul specificat în pagina 9. Dacă se folosește ulei alterat sau contaminat sau cantitatea nu este suficientă, motorul se va deteriora și durata sa de viață va fi scurtată semnificativ.

### 10.2. ÎNTREȚINEREA FILTRULUI DE AER

Întreținerea filtrului de aer într-o stare adecvată este foarte importantă. Murdăria indusă prin instalarea incorectă, întreținerea incorectă sau elementele inadecvate cauzează daune și uzează motorul. Țineți elementul întotdeauna curat.

#### ELEMENTUL DUBLU DE SPUMĂ URETANICĂ

- **CURĂȚAREA SPUMEI URETANICĂ:** curățați spuma uretanică cu detergent. După curățare, uscați. Curățați elementul de spumă uretanică la fiecare 50 de ore.
- **AL DOILEA ELEMENT:** curățați prin tamponare ușoară pentru a elimina praful și murdăria. Nu folosiți niciodată ulei. Curățați elementul de hârtie la fiecare 50 de ore de funcționare, și înlocuiți setul de elemente la fiecare 200 de ore.

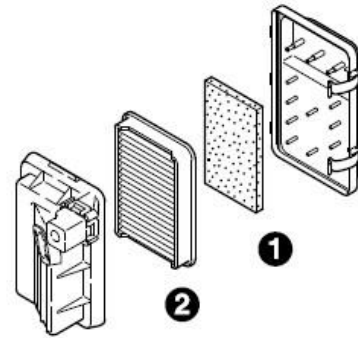
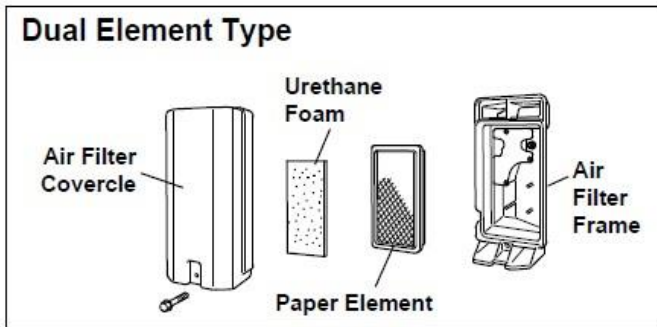

Elementul de tip dublu

Air filter covercle – carcasa filtrului de aer

Urethane foam – spumă uretanică

Paper element – element de hârtie

Air filter frame – cadrul filtrului de aer

Curățați și înlocuiți elementele filtrului de aer mai des atunci când lucrați în medii cu mult praf.

#### **AVERTISMENT**

**CURĂȚAREA SPUMEI URETANICE:** scoateți elementul, spălați și curățați spuma uretanică în kerosen. Saturați într-un amestec de 3 părți kerosen și o parte ulei de motor, și apoi stoarceți pentru a elimina uleiul în exces și reintroduceți în filtrul de aer.

Curățați și înlocuiți elementele filtrului de aer mai des atunci când lucrați în medii cu mult praf.

#### **PERICOL**

Focul interzis.

### **10.3. CURĂȚAREA ȘI REGLAREA MUFEI DE CONTACT (BUJIA)**

1. Dacă mufa este contaminată cu carbon, eliminați-l folosind un curățitor sau o perie de sârmă.
2. Ajustați distanța electrodului între 0,6 și 0,7 mm.

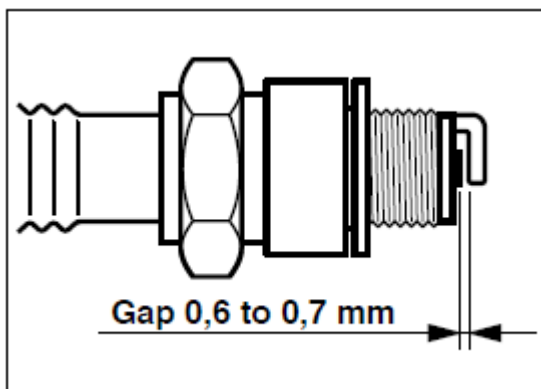

	BUJIE
<b>EXPERT 6510 X</b>	NGK BR-6HS
<b>EXPERT 7510 X</b>	
<b>TRISTAR 6510 EX</b>	
<b>TRISTAR 8510 EX</b>	

#### **10.4. CURĂȚAREA SITEI DE COMBUSTIBIL**

Murdăria și apa din combustibil sunt eliminate de sita de combustibil.

1. Scoateți cupa sitei și aruncați apa și murdăria.
2. Curățați sita și cupa sitei cu benzină
3. Strângeți bine cupa la carcasa principală, asigurându-vă că nu există scurgeri de combustibil.

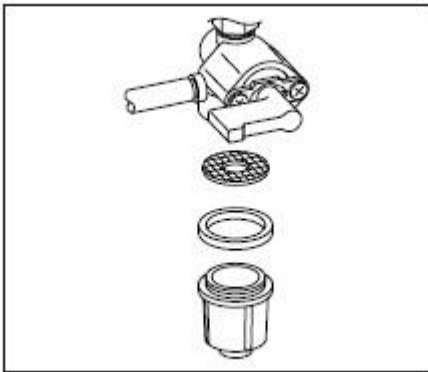

#### **11. PREGĂTIREA PENTRU DEPOZITARE**

Următoarele proceduri vor fi urmate pentru depozitarea generatorului pe perioade mai mari de 6 luni.

- Scurgeți combustibilul din rezervor prin deconectarea liniei de combustibil. Benzina rămasă în rezervor se va deteriora, făcând pornirea motorului dificilă.
- Scoateți camera flotantă a carburatorului și scurgeți carburatorul.
- Schimbați uleiul de motor.
- Verificați dacă există bolțuri și șuruburi slăbite, și strângeți-le dacă este necesar.
- Curățați generatorul în profunzime cu o lavetă înmuiată în ulei. Pulverizați conservant dacă este posibil.

#### **AVERTISMENT**

**NU FOLOSIȚI NICIODATĂ APĂ PENTRU CURĂȚAREA GENERATORULUI.**

- Trageți mânerul starterului până când simțiți rezistența, și lăsați mânerul în acea poziție.
- Depozitați generatorul într-o zonă bine ventilată și cu umiditate redusă.

## 12. REZOLVAREA PROBLEMELOR

Atunci când motorul generatorului nu pornește după mai multe încercări, sau nu există electricitate la priză, verificați următorul grafic.

### 12.1. CÂND MOTORUL NU PORNEȘTE:

Verificați dacă avansul este în poziția corectă.	Setați avansul pe poziția închis.
Verificați dacă robinetul de combustibil este deschis.	Setați avansul pe poziția închis.
Verificați nivelul de combustibil.	Dacă este gol, realimentați rezervorul fără a supra-alimenta.
Verificați dacă cheia motorului este în poziția corectă.	Dacă este conectată, opriți întrerupătorul de la instalație și deconectați de la priză.
Asigurați-vă că generatorul nu este conectat la o instalație.	Dacă este conectat, opriți întrerupătorul de la instalație și deconectați de la priză.
Verificați bujia în cazul în care este slăbită.	Dacă este slăbită, împingeți bujia înapoi în fantă.
Verificați bujia în caz de contaminare.	Scoateți bujia și curățați electrodul.

### 12.2. CÂND NU SE GENEREAZĂ ELECTRICITATE LA PRIZĂ:

Verificați pentru a vă asigura că întrerupătorul este în poziția pornit.	După ce vă asigurați că puterea totală a instalației electrice este în limitele admise și nu există defecte în instalație, comutați întrerupătorul generatorului în poziția pornit. Dacă siguranța continuă să se acționeze, consultați cel mai apropiat dealer de service.
Verificați bornele de curent continuu în caz de legături slabe.	Asigurați legătura dacă este necesar.
Verificați dacă pornirea motorului s-a încercat cu instalațiile deja conectate la generator.	Opriți întrerupătorul instalației și scoateți ștecherul din priză. Reconectați după pornirea generatorului.

Dacă generatorul continuă să nu pornească sau să genereze electricitate, contactați cel mai apropiat dealer Robin pentru informații și proceduri de remediere.